

SG 6820

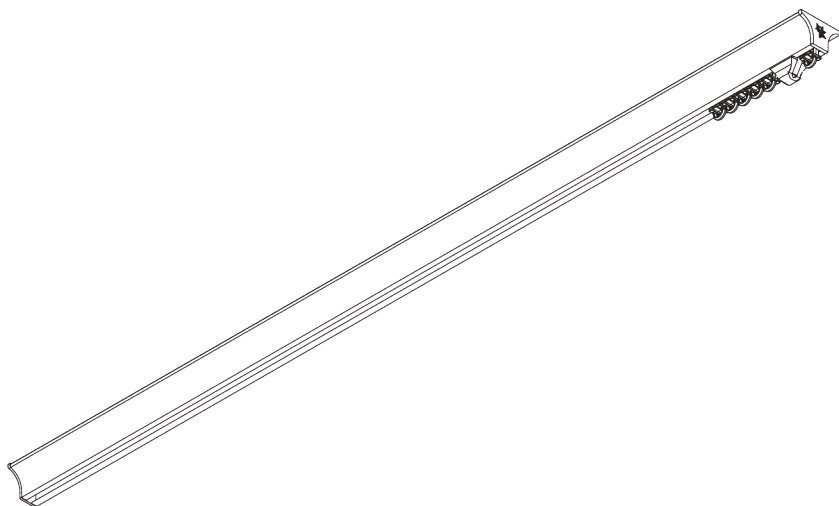

ИНФОРМАЦИЯ О СИСТЕМЕ

- **Управление:** ручное
- **Размер:** S - M
- **Монтаж:** потолок
- **Цвета:** белый RAL 9016 или анодированный алюминий, прочие цвета по запросу
- **Ткани:** см. коллекцию тканей Silent Gliss

Особенности:

- 2-х компонентный (2C) бегунок
- Wave (2C)
- дизайн Funnel
- возможность изгиба

СПЕЦИФИКАЦИЯ

А. РАЗМЕРЫ СИСТЕМЫ

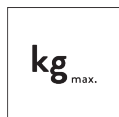

10 kg

В. ПРОФИЛЬ

Информация о профиле и возможностях изгиба

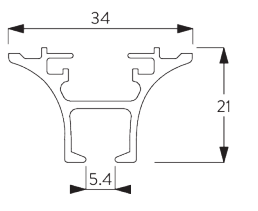

SG 6821

профиль Funnel

радиус: >27 см

С. ПРАВИЛЬНЫЙ ЗАМЕР

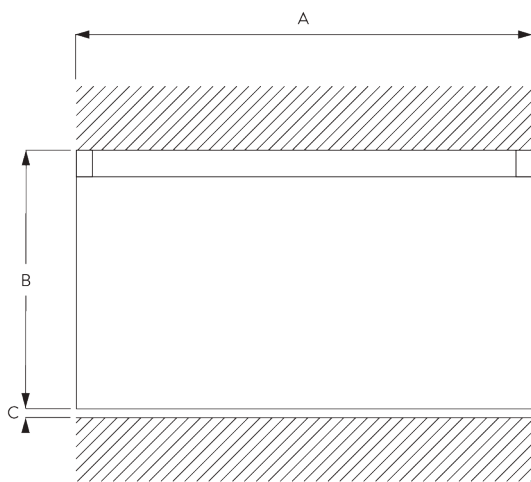

A: ширина системы

B: высота системы

C: расстояние между полом и портьерой

МОНТАЖ

А. ИНФОРМАЦИЯ О МОНТАЖЕ

Подробную информацию о монтаже см. на сайте Silent Gliss.

Расположение кронштейнов

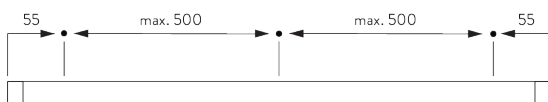

Инструмент для
установки

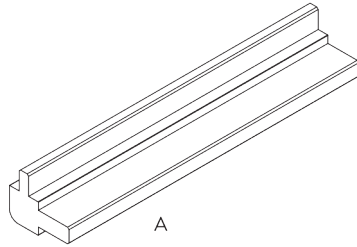

А: Инструмент для установки воронки
SG 6827

Для установки/снятия профиля воронки.

**В. ПОТОЛОЧНЫЙ
МОНТАЖ**

Монтажный зажим
SG 11236

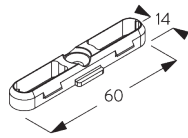
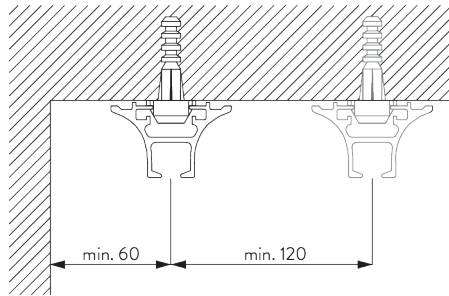

SG 11236
клипса

ОПЦИИ СИСТЕМЫ

А. WAVE

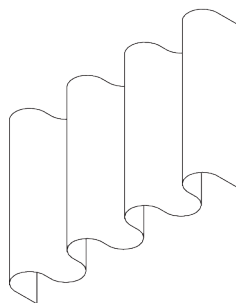

SG 11295

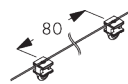

SG 11302

Стандартная комплектация:

- SG 11295 Конечная остановка фиксатор
- SG 11302 Wave 2C бегунки на шнуре 80 мм

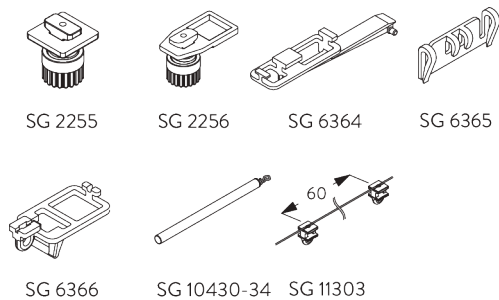

Опциональная комплектация:

- SG 2255 тормозной механизм
- SG 2256 тормозной механизм
- SG 6364 Wave удлинитель
- SG 6365 Wave подвеска
- SG 6366 Wave держатель для штороводителя
- SG 10430-34 штороводитель
- SG 11303 Wave 2C бегунки на шнуре 60 мм

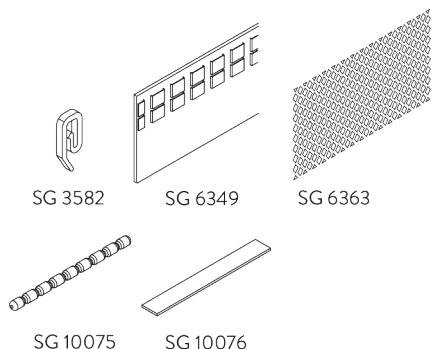

Компоненты штор:

- SG 3582 крючок
- SG 6349 шторная лента Wave
- SG 6363 сетчатая лента Wave
- SG 10075 утяжелитель 50 гр/м
- SG 10076 утяжелитель ткани

Размер пакета Wave - 2C бегунки на шнуре (стандартная комплектация)

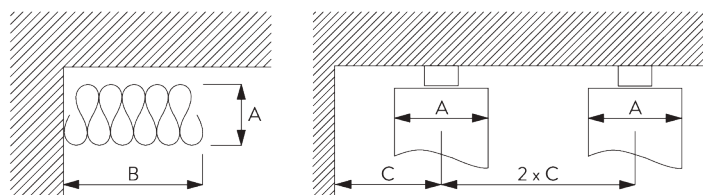

A = глубина пакета
B = размер пакета
C = мин. расстояние







2C бегунки на шнуре SG 11302	Расстояние между крючками	Прим. коэффициент сборки	Глубина пакета А	Размер пакета В*	Мин. расстояние С
80	6	~2.1	140	180 на метр профиля	90
80	7	~2.3	160	180 на метр профиля	100

2C бегунки на шнуре SG 11303	Расстояние между крючками	Прим. коэффициент сборки	Глубина пакета А	Размер пакета В*	Мин. расстояние С
60	4	~2.1	100	230 на метр профиля	70
60	5	~2.3	120	230 на метр профиля	80

**При использовании опционального удлинителя SG 6364 размер пакета В увеличивается на 150 мм на пакет!*

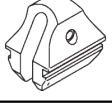

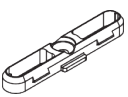





КОМПЛЕКТАЦИЯ

А. СТАНДАРТНАЯ КОМПЛЕКТАЦИЯ

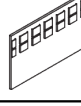
	SG 3599 крючок
	SG 6065 конечный стоп / фиксатор петли
	SG 6086 пружинный стопор
	SG 6821 профиль Funnel
	SG 6823 заглушка
	SG 11236 клипса
	SG 11300 2C бегунок

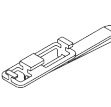
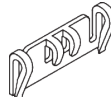
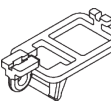
В. ОПЦИОНАЛЬНАЯ КОМПЛЕКТАЦИЯ

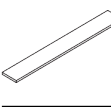
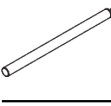
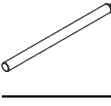
	SG 2255 тормозной механизм
	SG 2256 тормозной механизм
	SG 3012 крючок
	SG 3582 крючок
	SG 3598 кольцо
	SG 3802 соединитель профиля
	SG 6004 кольцо
	SG 6005 крючок
	SG 6053 пружинный стопор
	SG 6057 бегунок
	SG 6082 бегунок
	SG 6094 ролик
	SG 6098 ролик
	SG 6146 крючок

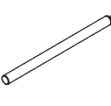
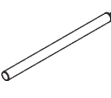
	SG 6240 ролик
	SG 6283 ролик
	SG 6349 Wave шторная лента
	SG 6363 сетчатая лента Wave
	SG 6364 Wave удлинитель
	SG 6365 Wave подвеска
	SG 6366 Wave держатель для штороводителя
	SG 10075 утяжелитель 50 гр./м
	SG 10076 утяжелитель ткани
	SG 10430 штороводитель 50 см
	SG 10431 штороводитель 75 см
	SG 10432 штороводитель 100 см
	SG 10433 штороводитель 125 см
	SG 10434 штороводитель 150 см

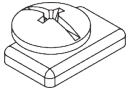

SG 11295

конечный стоп / фиксатор



SG 11301

2С бегунки на шнуре

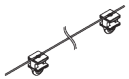

SG 11302

*Wave 2С бегунки на шнуре
80 мм*

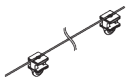

SG 11303

*Wave 2С бегунки на шнуре
60 мм*

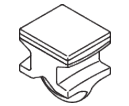

SG 11305

*2С бегунки для прямого
пошива*

