

SG 7610

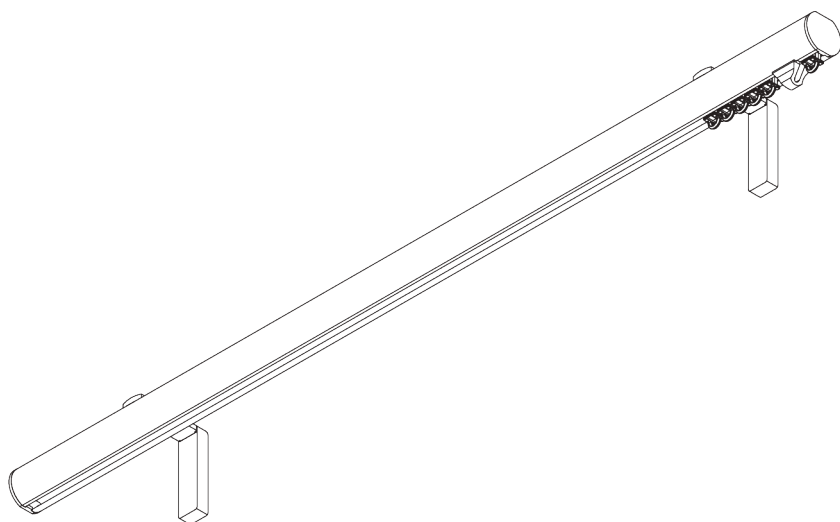
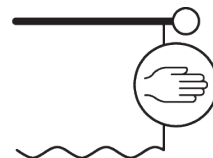

ИНФОРМАЦИЯ О СИСТЕМЕ

- **Управление:** ручное
- **Размер:** S - M
- **Монтаж:** потолок, стена
- **Цвета:** белый RAL 9016, различные цвета / отделки
- **Ткани:** см. коллекцию тканей Silent Gliss

Особенности:

- 2-х компонентный (2C) бегунок
- Wave (2C)
- Соответствующие боковые заглушки и кронштейны / заглушки на кронштейны
- Ассортимент декоративных наконечников
- Возможность изгиба

СПЕЦИФИКАЦИЯ

А. ПРОФИЛЬ

Информация о профиле и возможностях изгиба

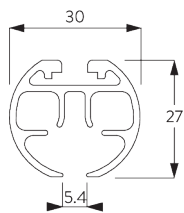

SG 6106
профиль

радиус:
>25 см

В. ПРАВИЛЬНЫЙ ЗАМЕР

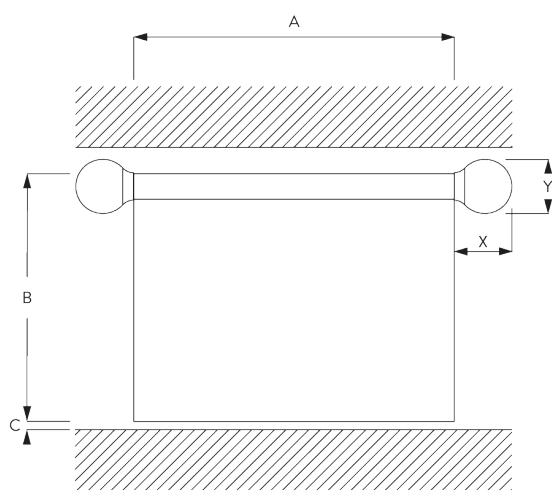

A: Ширина системы без наконечников







B: Высота системы

C: Расстояние между полом и портьерой

X: Ширина наконечника

Y: Высота наконечника

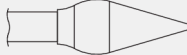
Размеры наконечников

		30 мм	
		X	Y
	SG 11603	2	30
	SG 11631	10	34
	SG 11632	18	50
	SG 11746	64	60
	SG 11747	116	48
	SG 11748	26	90
	SG 11749	20	60

МОНТАЖ

А. ИНФОРМАЦИЯ О МОНТАЖЕ

Подробную информацию о монтаже см.
на сайте *Silent Gliss*.

Расположение кронштейнов

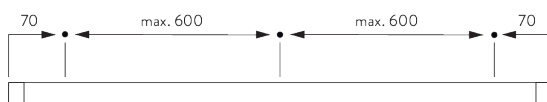

В. ПОТОЛОЧНЫЙ МОНТАЖ

Верхний фиксирующий кронштейн SG 11668

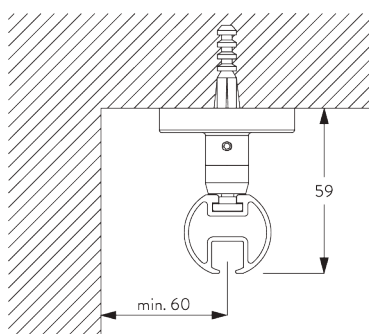

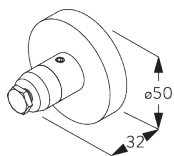

SG 11668

*верхний фиксирующий
кронштейн*

**Мини-подвеска
SG 6175**

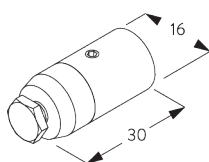
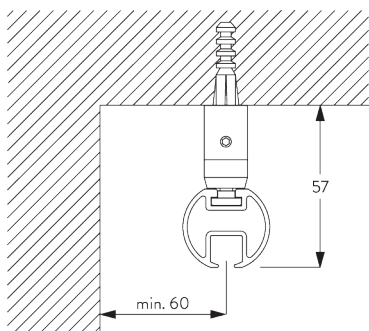

SG 6175

мини-подвеска

**С. НАСТЕННЫЙ
МОНТАЖ**

Smart Fix

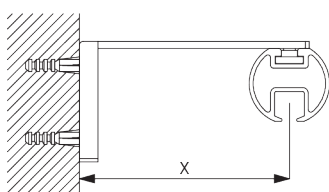

**Кронштейн Smart Fix с разъемом SG 11206 -
SG 11208 и SG 6141:**

*Необходимо использовать крепеж SG 10492
(M4x8).*

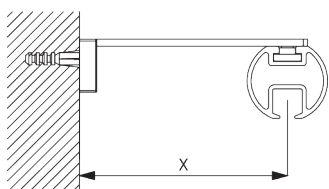

**Кронштейн Square Smart Fix с разъемом SG 11216
- SG 11218 и SG 6141:**

*Необходимо использовать крепеж SG 10492
(M4x8).*

Smart Fix	X MM
SG 11206 / SG 11216	51
SG 11207 / SG 11217	71
SG 11208 / SG 11218	91

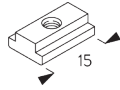

SG 6141
зажимная деталь



SG 10492
крепеж М4х8

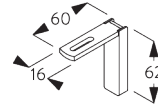

SG 11206
Smart Fix с разъемом 60 мм

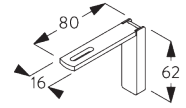

SG 11207
Smart Fix с разъемом 80 мм

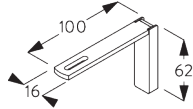

SG 11208
Smart Fix с разъемом 100 мм

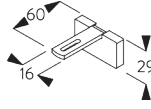

SG 11216
Square Smart Fix с разъемом 60 мм

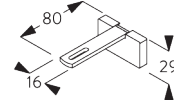

SG 11217
Square Smart Fix с разъемом 80 мм

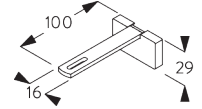

SG 11218
Square Smart Fix с разъемом 100 мм

Дизайн-кронштейн SG 11669

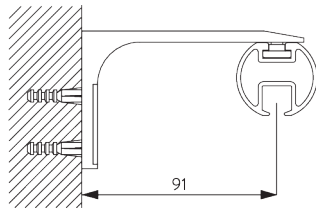

Необходимо использовать крепеж SG 10492 (М4х8).
Рекомендуется только для прямых систем.

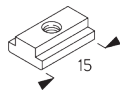

SG 6141
зажимная деталь



SG 10492
крепеж М4х8

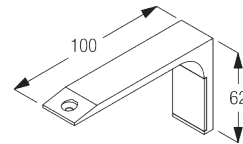

SG 11669
дизайн-кронштейн

ДИЗАЙН И ОПЦИИ СИСТЕМЫ

А. ЗАГЛУШКИ



SG 11603



SG 11631



SG 11632

Заглушки:

- SG 11603 заглушка Flush 30 мм
- SG 11631 заглушка Stud 30 мм
- SG 11632 заглушка Design 30 мм

Пожалуйста, обратите внимание:

- В стандартной комплектации карнизы без наконечников поставляются с заглушками Flush SG 11603 (слева).
- В качестве альтернативы можно выбрать заглушки Stud SG 11631 без дополнительных затрат.

B. НАКОНЕЧНИКИ

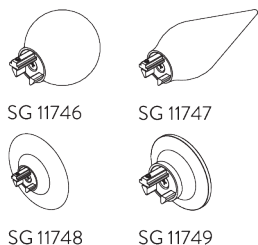

Наконечники- декоративные элементы, которые крепятся на конце карниза:

- SG 11746 наконечник Ball end 30 мм
- SG 11747 наконечник Spear 30 мм
- SG 11748 наконечник Ellipse 30 мм
- SG 11749 наконечник Taper 30 мм

C. WAVE

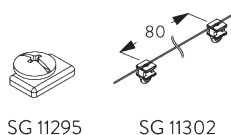
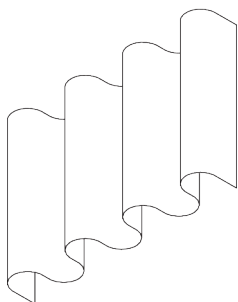

Стандартная комплектация:

- SG 11295 конечный стоп/ фиксатор
- SG 11302 Wave 2C бегунки на шнуре 80 мм

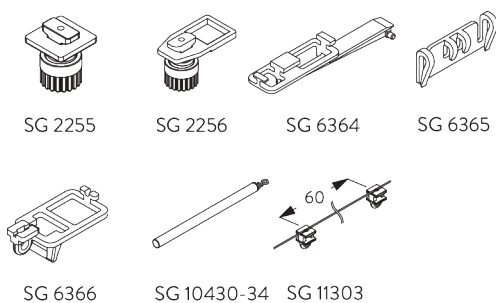

Оptionальная комплектация:

- SG 2255 тормозной механизм
- SG 2256 тормозной механизм
- SG 6364 Wave удлинитель
- SG 6365 Wave подвеска
- SG 6366 Wave держатель для штороводителя
- SG 10430-34 штороводитель
- SG 11303 Wave 2C бегунки на шнуре 60 мм

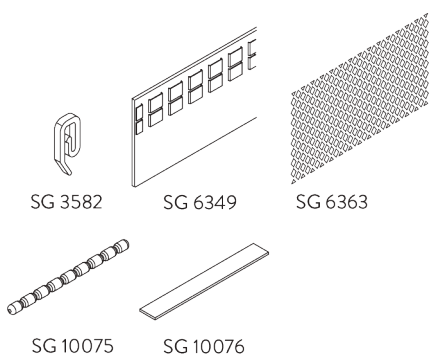

Компоненты штор:

- SG 3582 крючок
- SG 6349 шторная лента Wave
- SG 6363 сетчатая лента Wave
- SG 10075 утяжелитель 50 г/м
- SG 10076 утяжелитель ткани

Размер пакета Wave - 2С бегунки на шнуре (стандартная комплектация)

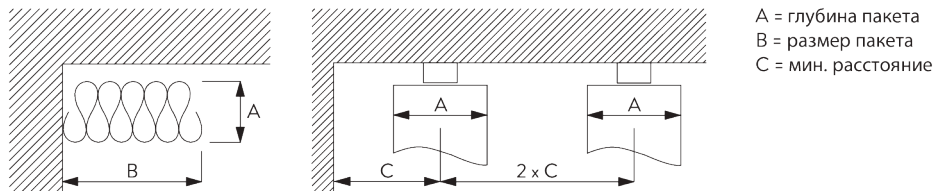







2С бегунки на шнуре SG 11302	Расстояние между крючками	Прим. коэффициент сборки	Глубина пакета А	Размер пакета В*	Мин. расстояние С
80	6	~2.1	140	180 на метр профиля	90
80	7	~2.3	160	180 на метр профиля	100

2С бегунки на шнуре SG 11303	Расстояние между крючками	Прим. коэффициент сборки	Глубина пакета А	Размер пакета В*	Мин. расстояние С
60	4	~2.1	100	230 на метр профиля	70
60	5	~2.3	120	230 на метр профиля	80





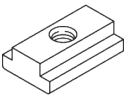
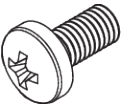
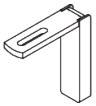

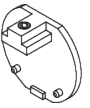

**При использовании опционального удлинителя SG 6364 размер пакета В увеличивается на 95 мм на пакет!*

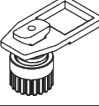

КОМПЛЕКТАЦИЯ

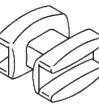
А. СТАНДАРТНАЯ КОМПЛЕКТАЦИЯ

	SG 3599 крючок
	SG 6065 конечный стоп/фиксатор петли
	SG 6086 пружинный стопор
	SG 6103p профиль
	SG 6141 зажимная деталь
	SG 10492 крепеж М4х8
	SG 11206 Smart Fix с разъемом 60 мм
	SG 11300 2С бегунок
	SG 11603 заглушка Flush 30 мм

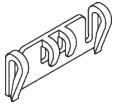
В. ОПЦИОНАЛЬНАЯ КОМПЛЕКТАЦИЯ

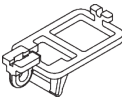
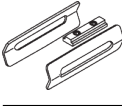
	SG 2255 тормозной механизм
	SG 2256 тормозной механизм
	SG 3012 крючок
	SG 3582 крючок
	SG 6057 бегунок
	SG 6082 бегунок
	SG 6094 ролик
	SG 6098 ролик
	SG 6175 мини-подвеска
	SG 6283 ролик
	SG 6349 Wave шторная лента
	SG 6363 сетчатая лента Wave
	SG 6364 Wave удлинитель
	SG 6365 Wave подвеска

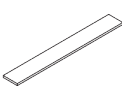
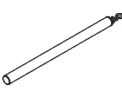
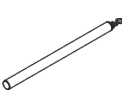
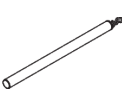
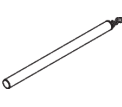
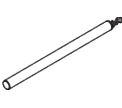
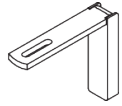
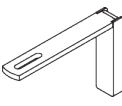
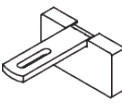
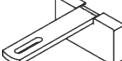
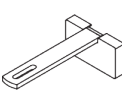
	SG 6366 Wave держатель для штороводителя
	SG 6635 соединитель сет
	SG 10075 утяжелитель 50 гр./м
	SG 10076 утяжелитель ткани
	SG 10430 штороводитель 50 см
	SG 10431 штороводитель 75 см
	SG 10432 штороводитель 100 см
	SG 10433 штороводитель 125 см
	SG 10434 штороводитель 150 см
	SG 11207 Smart Fix с разъемом 80 мм
	SG 11208 Smart Fix с разъемом 100 мм
	SG 11216 Square Smart Fix с разъемом 60 мм
	SG 11217 Square Smart Fix с разъемом 80 мм
	SG 11218 Square Smart Fix с разъемом 100 мм

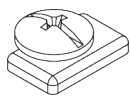

SG 11295

конечный стоп/фиксатор



SG 11301

2С бегунки на шнуре



SG 11302

*Wave 2С бегунки на шнуре
80 мм*

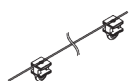

SG 11303

*Wave 2С бегунки на шнуре
60 мм*

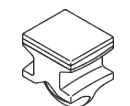

SG 11305

*2С бегунки для прямого
пошива*

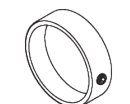

SG 11631

заглушка Stud 30 мм



SG 11632

заглушка Design 30 мм



SG 11668

*верхний фиксирующий
кронштейн*

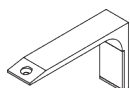

SG 11669

дизайн-кронштейн



SG 11746

наконечник Ball end 30 мм



SG 11747

наконечник Spear 30 мм



SG 11748

наконечник Ellipse 30 мм



SG 11749

наконечник Taper 30 мм

