

SG 4910

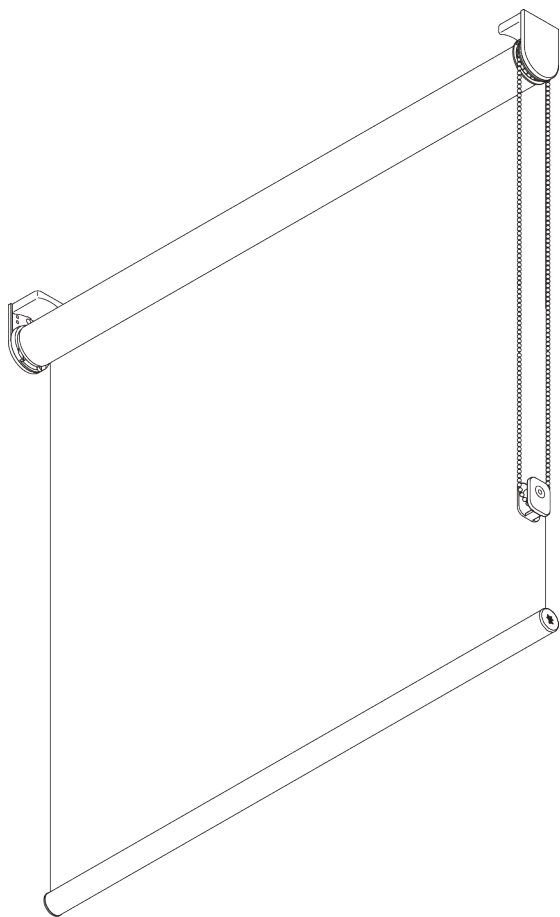
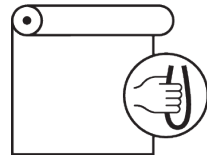

ИНФОРМАЦИЯ О СИСТЕМЕ

- **Управление:** цепочка
- **Размер:** S - M
- **Монтаж:** потолок, стена, проем
- **Цвета:** белый RAL 9016, серый RAL 7035, черный RAL 9005, прочие цвета по запросу
- **Ткани:** см. коллекцию тканей Silent Gliss

Особенности:

- абсолютно бесшумный и плавный ход
- цепочка из нержавеющей стали
- кронштейны на защелках
- Фасция, Корпус, монтажный профиль
- регулируемый конечный стоп

04/2024/V2

СПЕЦИФИКАЦИЯ

A. РАЗМЕРЫ СИСТЕМЫ



2.4 m



25 cm*,
Фасция / Корпус: 60
cm
*25 - 60 cm ТОЛЬКО
с МОНТАЖНЫМ
профиль SG 10534

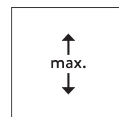

3 m

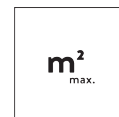

7.2 m²



3 kg

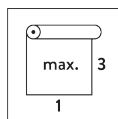

Рекомендуемое
соотношение
ширины и высоты
Максимум. 1:3

Максимальная высота системы

Настенный монтаж

Толщина ткани	mm	0.15	0.20	0.25	0.30	0.35	0.40	0.45	0.50	0.55	0.60	0.65	0.70	0.75	0.80
Макс. высота системы	cm	300	300	300	300	300	300	300	300	300	290	270	250	230	220

Потолочный монтаж

Толщина ткани	mm	0.15	0.20	0.25	0.30	0.35	0.40	0.45	0.50	0.55	0.60	0.65	0.70	0.75	0.80
Макс. высота системы	cm	300	300	300	300	300	300	300	300	300	300	300	300	300	280

В. ПРОФИЛЬ

Информация о профиле

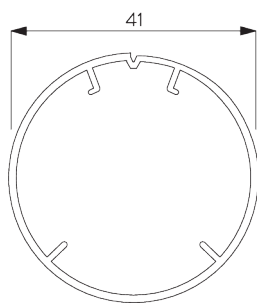

SG 10531
вал ø 41 мм

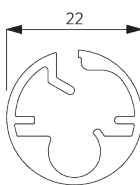

SG 10760
утяжелитель

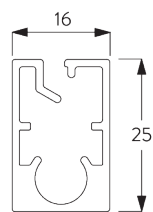

SG 10770
утяжелитель

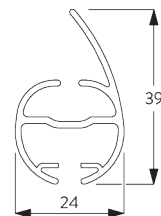

SG 4903
утяжелитель

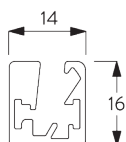

SG 11442
утяжелитель

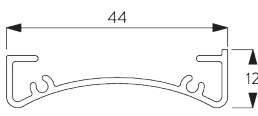

SG 10534
монтажный профиль

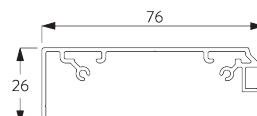

SG 11430
Профиль фасции 73 мм

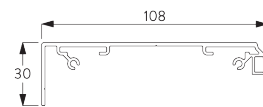

SG 11530
Профиль фасции 110 мм

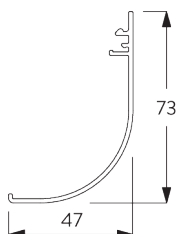

SG 11431
Фасция круглая 73 мм

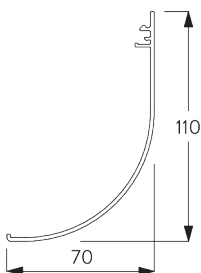

SG 11531
Фасция круглая 110 мм

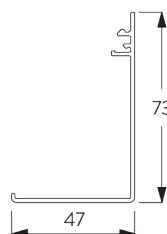

SG 11432
Квадратная фасция 73 мм

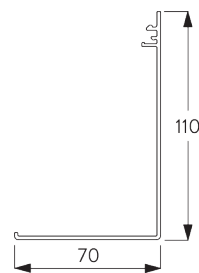

SG 11532
Квадратная фасция 110 мм

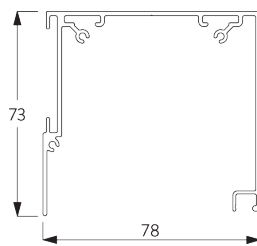

SG 11433
Корпус 73 мм

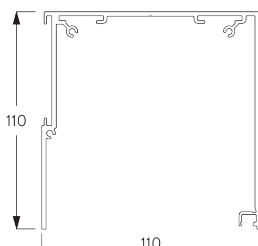

SG 11533
Корпус 110 мм

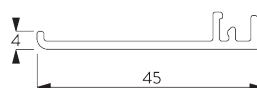

SG 11434
Крышка коробки 73 мм

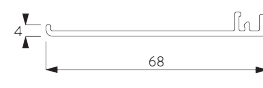

SG 11534
Крышка коробки 110 мм

С. ПРАВИЛЬНЫЙ ЗАМЕР

вкл. крышки
кронштейнов

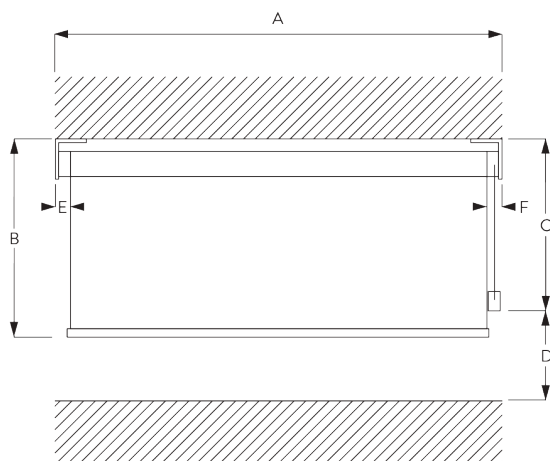

A: ширина системы
B: высота системы
C: высота цепочки
D: устройство детской безопасности
SG 10731 мин. 150 см от пола
E: просвет: 13 мм
F: просвет со стороны управления: 18 мм

Примечание:
Все размеры включают 2 мм для крышки
кронштейна с каждой стороны!

Фасция / Корпус

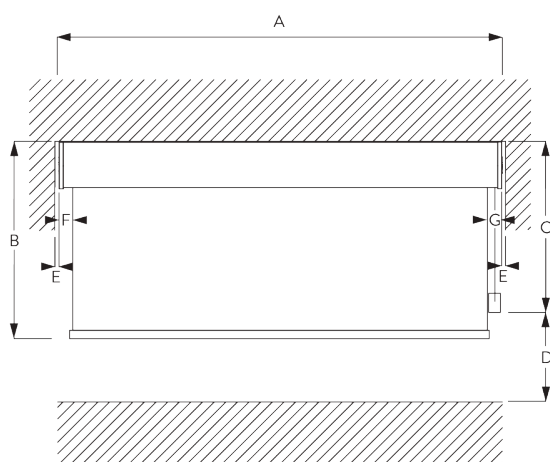

A: ширина системы
B: высота системы
C: высота цепочки
D: устройство детской безопасности
SG 10731 мин. 150 см от пола
E: Разрыв: мин. 10 мм (при использовании
крышки)
F: просвет: 15 мм
G: просвет со стороны управления: 21 мм

МОНТАЖ

А. ИНФОРМАЦИЯ О МОНТАЖЕ

Подробную информацию о монтаже см.
на сайте [Silent Gliss](http://SilentGliss.com).

Расположение кронштейнов



Кронштейны (стена / потолок)

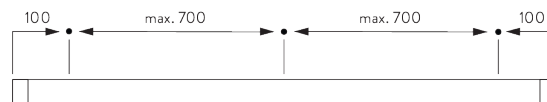

Фасция, Корпус & Монтажный профиль
SG 10534 (стена / потолок)

**В. ПОТОЛОЧНЫЙ
МОНТАЖ**

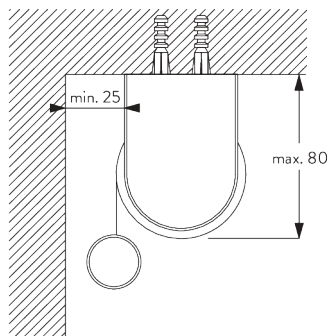

Кронштейны

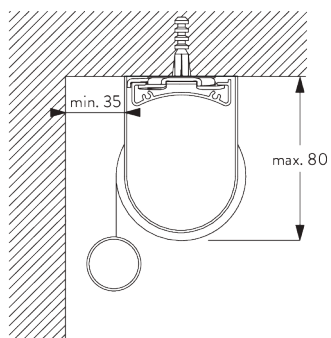

Монтажный профиль SG 10534 и зажимы SG 3033 или SG 3044

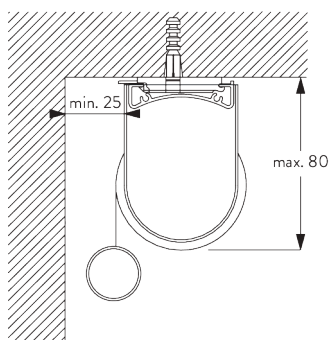

Монтажный профиль SG 10534 и кронштейн с защелкой SG 10539

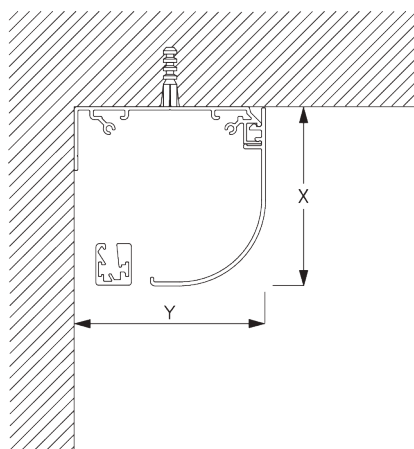

Фасция круглая

X = Фасция S 73 мм / Фасция L 110 мм

Y = Фасция S 78 мм / Фасция L 110 мм

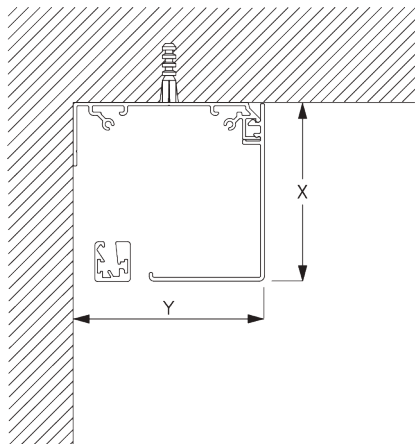

Квадратная фасция

X = Фасция S 73 мм / Фасция L 110 мм

Y = Фасция S 78 мм / Фасция L 110 мм

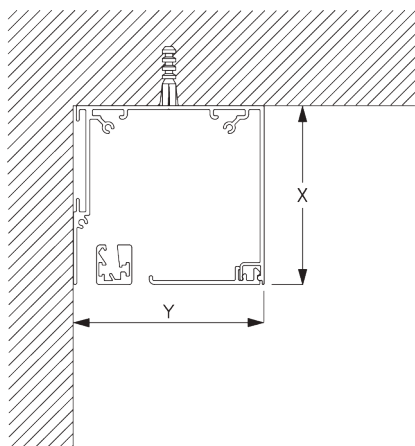

Корпус

X = Корпус S 73 мм / Корпус L 110 мм

Y = Корпус S 78 мм / Корпус L 110 мм

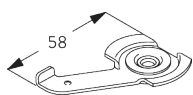

SG 3033

зажим

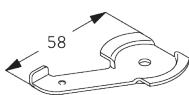

SG 3044

зажим

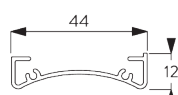

SG 10534

монтажный профиль



SG 10539

кронштейн

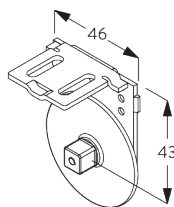

SG 10542

кронштейн

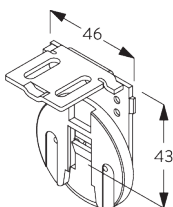

SG 10543

кронштейн



SG 10574

заглушка кронштейна

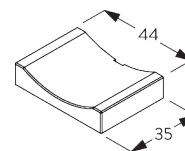

SG 10575

заглушка кронштейна

**С. НАСТЕННЫЙ
МОНТАЖ**

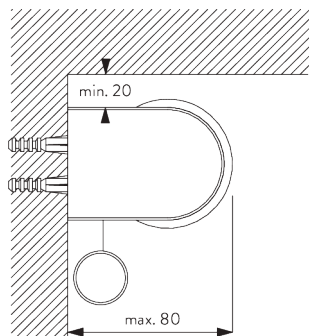

Кронштейны

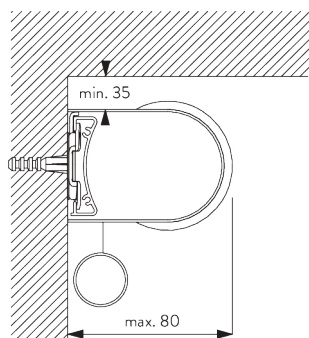

Монтажный профиль SG 10534 и зажимы SG 3033 или SG 3044

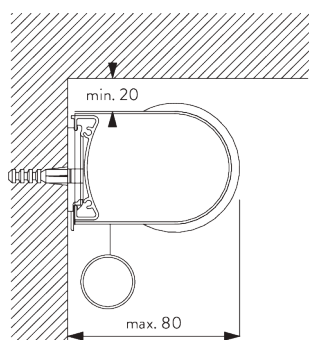

Монтажный профиль SG 10534 и кронштейн с защелкой SG 10539

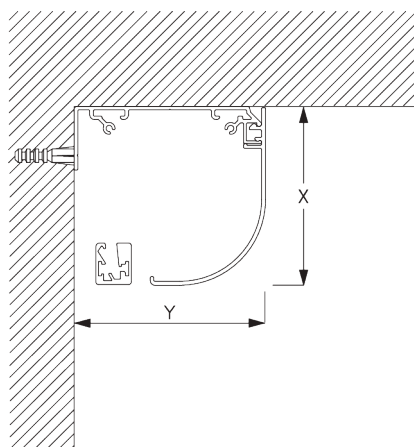

Фасция круглая

X = Фасция S 73 мм / Фасция L 110 мм

Y = Фасция S 78 мм / Фасция L 110 мм

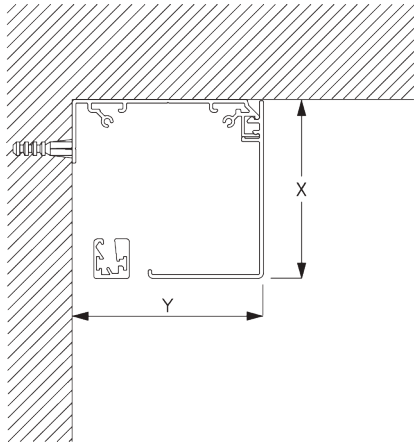

Квадратная фасция

X = Фасция S 73 мм / Фасция L 110 мм

Y = Фасция S 78 мм / Фасция L 110 мм

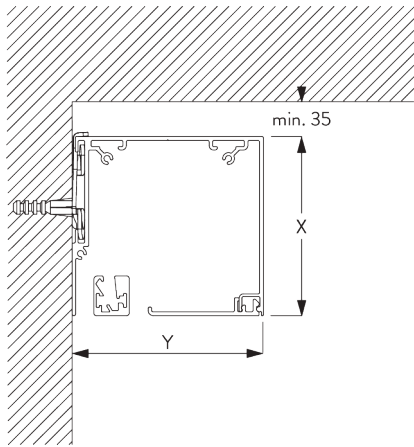

Корпус S и зажим SG 3044 / Корпус L и зажим SG 11180

X = Корпус S 73 мм / Корпус L 110 мм

Y = Корпус S 78 мм / Корпус L 110 мм

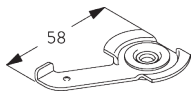

SG 3033
зажим

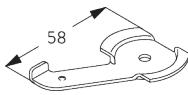

SG 3044
зажим

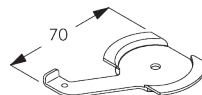

SG 11180
зажим

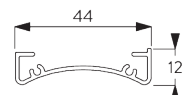

SG 10534
монтажный профиль

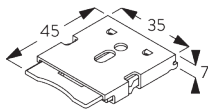

SG 10539
кронштейн

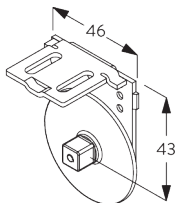

SG 10542
кронштейн

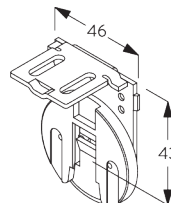

SG 10543
кронштейн



SG 10574
заглушка кронштейна

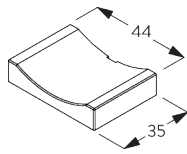

SG 10575

заглушка кронштейна

D. МОНТАЖ В ПРОЕМ

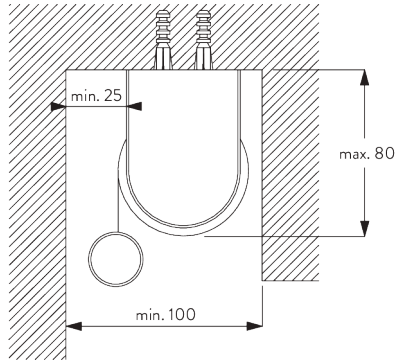

Кронштейны

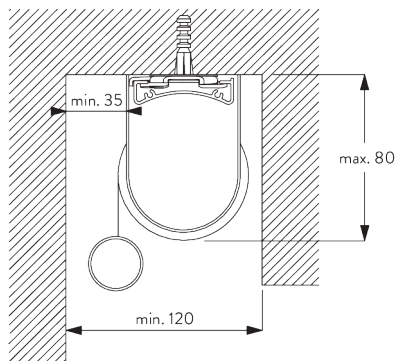

Монтажный профиль SG 10534 и зажимы SG 3033 или SG 3044

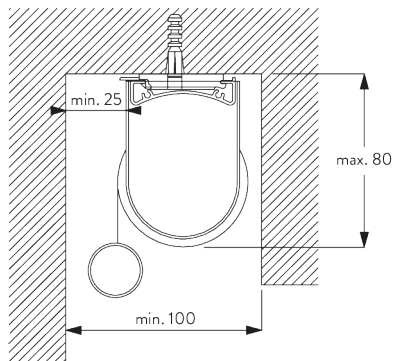

Монтажный профиль SG 10534 и кронштейн с защелкой SG 10539

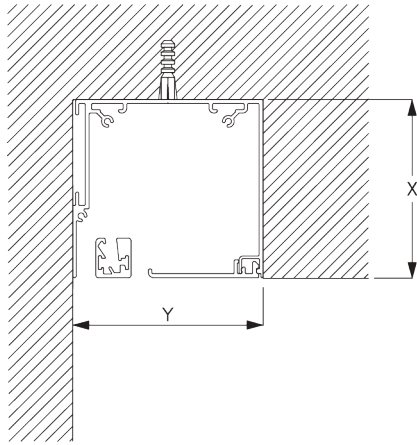

Корпус

X = Корпус S 73 мм / Корпус L 110 мм

Y = Корпус S мин. 79 мм / Корпус L мин. 111 мм

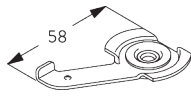

SG 3033

зажим

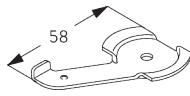

SG 3044

зажим

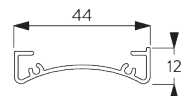

SG 10534

монтажный профиль

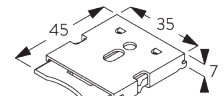

SG 10539

кронштейн

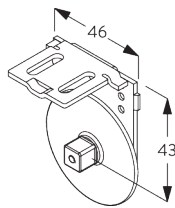

SG 10542

кронштейн

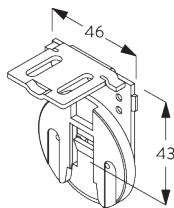

SG 10543

кронштейн



SG 10574

заглушка кронштейна

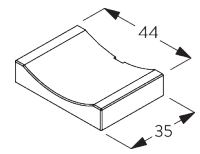

SG 10575

заглушка кронштейна

**Е. МОНТАЖ С
БОКОВЫМИ
НАТЯЖИТЕЛЯМИ**

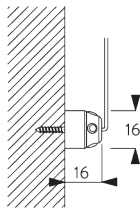
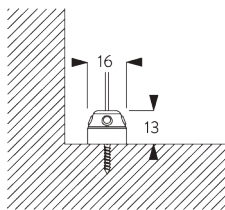

Одна система

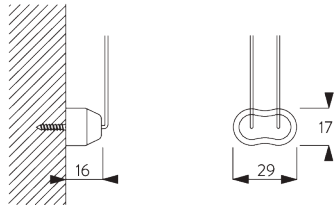
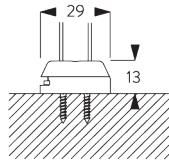

Две системы (монтаж рядом друг с другом)

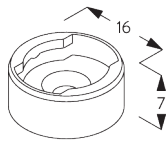

SG 8235
боковой натяжитель короткий

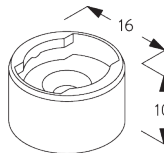

SG 8236
боковой натяжитель длинный

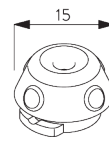

SG 8237
боковой натяжитель держатель

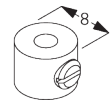

SG 8249
боковой натяжитель устройство

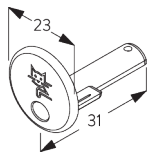

SG 10762
заглушка бокового натяжителя

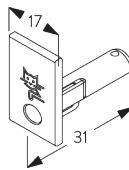

SG 10772
заглушка бокового натяжителя

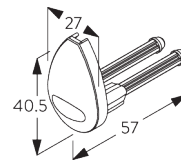

SG 4944
заглушка бокового натяжителя

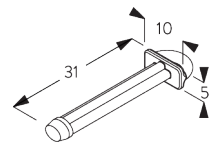

SG 10641
боковой натяжитель ушко

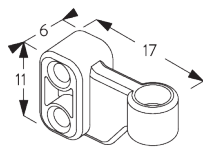

SG 10642
боковой натяжитель держатель

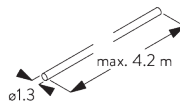

SG 10643
боковой натяжитель \varnothing 1.3 мм x 4.2 м

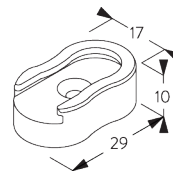

SG 10669
боковой натяжитель длинный

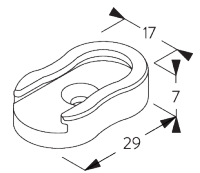

SG 10673
боковой натяжитель короткий

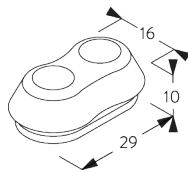

SG 10701
боковой натяжитель двойной держатель

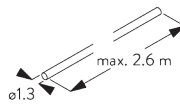

SG 10706
боковой натяжитель \varnothing 1.3 мм x 2.6 м

ОПЦИИ СИСТЕМЫ

А. РАЗМОТКА ТКАНИ

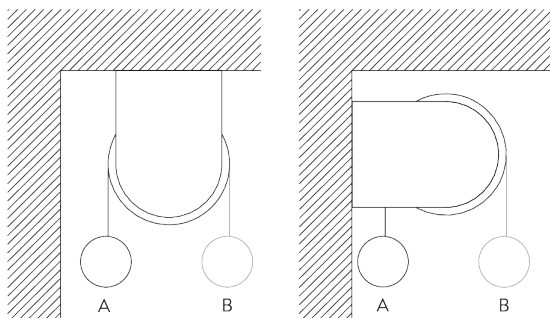

А: к окну (стандарт)

В: в помещение (опционально)

В. МОНТАЖНЫЙ ПРОФИЛЬ

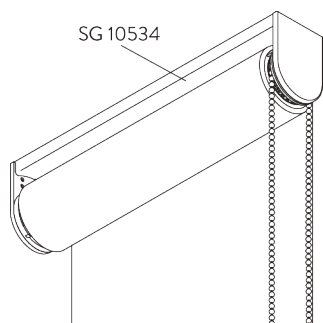

С. РЕГУЛИРУЕМЫЙ КОНЕЧНЫЙ СТОП

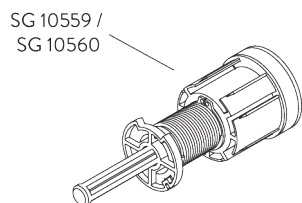

Обеспечивает верхнее и нижнее конечное положение.

D. БОКОВЫЕ НАТЯЖИТЕЛИ

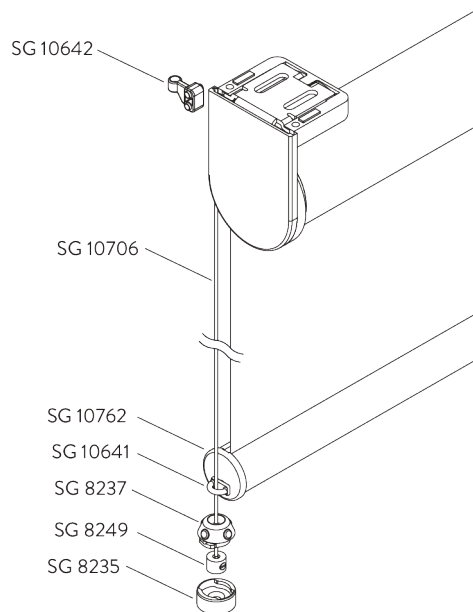

Детали:

- 2x SG 8235 держатель натяжителей, короткий
- 2x SG 8237 держатель
- 2x SG 8249 установочное кольцо
- 2x SG 10762 боковая заглушка
- 2x SG 10641 ушко
- 2x SG 10642 держатель
- 2x SG 10706 натяжитель 1.3 мм x 2.6

Дополнительные части:

- 2x SG 8236 Боковая направляющая основа длинная
- 2x SG 10772 Боковая направляющая торцевая крышка квадратная
- 2x SG 10643 Боковой направляющий трос \varnothing 1,3 мм x 4,2 м
- 1x SG 10669 Боковая направляющая двойное основание, длинное
- 1x SG 10673 Боковая направляющая двойное основание короткое
- 1x SG 10701 Держатель двойной проволоки с боковой направляющей

Внимание:

- просвет увеличивается при использовании боковых натяжителей
- наклон до 15° вертикально

E. МОНТАЖ ДВУХ СИСТЕМ РЯДОМ ДРУГ С ДРУГОМ

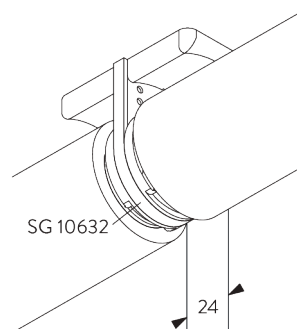

Детали:

- 1x SG 10632 заглушка кронштейна

Ф. УСТРОЙСТВО
ДЕТСКОЙ
БЕЗОПАСНОСТИ

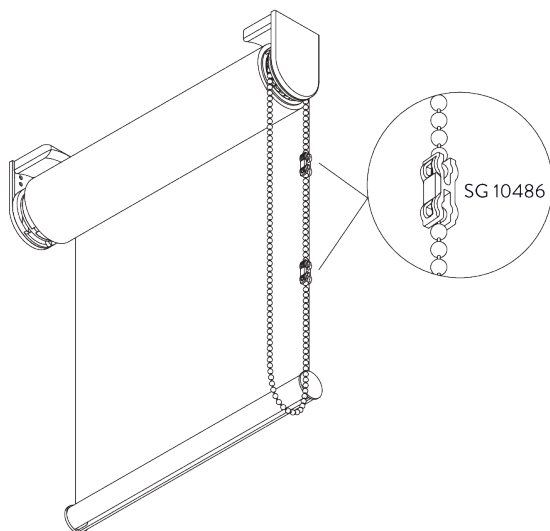

Соединитель цепочки SG 10486 ослабевает цепочку при весе от 6 кг.

Примечание:

- Система должна быть установлена так, чтобы петля цепи заканчивалась на высоте не менее 60 см над полом.

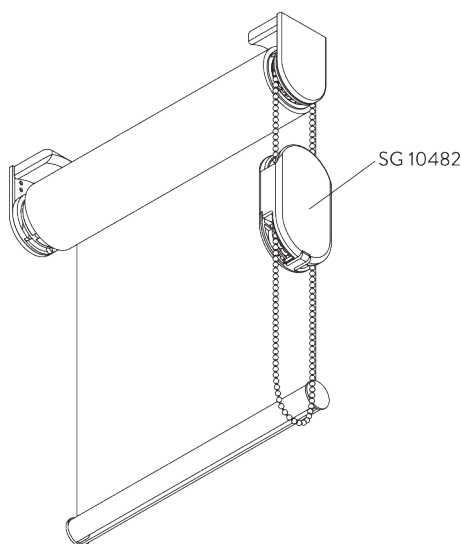

Устройство детской безопасности SG 10482 отщелкивается и ослабевает цепочку при весе от 6 кг.

Примечание:

- Система должна быть установлена так, чтобы петля цепи устройства защиты детей заканчивалась на высоте не менее 60 см над полом.

Г. ФАСЦИЯ / КОРПУС

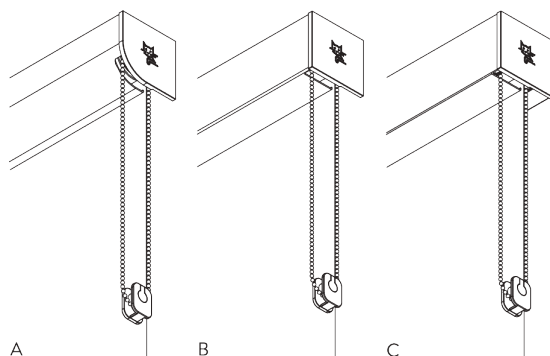

A: Фасция круглая
B: Квадратная фасция
C: Корпус

Размеры:





- S: 78 x 73 mm
- L: 110 x 110 mm

Примечание:

- возможно только с утяжелителем SG 11442

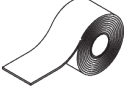
КОМПЛЕКТАЦИЯ

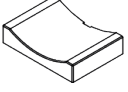









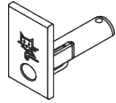
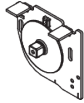





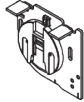
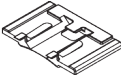

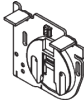





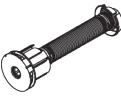
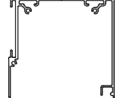

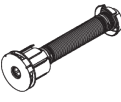

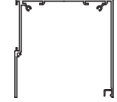



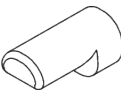

А. СТАНДАРТНАЯ КОМПЛЕКТАЦИЯ

	SG 4226 двойная лента 30 мм
	SG 10530 цепочка металлическая 4 мм
	SG 10531 вал ø 41 мм
	SG 10542 кронштейн
	SG 10543 кронштейн
	SG 10547 пружина С левая, 641 мм
	SG 10556 адаптор
	SG 10574 заглушка кронштейна
	SG 10575 заглушка кронштейна
	SG 10668 PVC лента 10 мм
	SG 10731 держатель цепочки
	SG 10760 утяжелитель
	SG 10761 заглушка

В. ОПЦИОНАЛЬНАЯ КОМПЛЕКТАЦИЯ

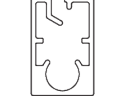
	SG 3033 зажим
	SG 3044 зажим
	SG 4903 утяжелитель
	SG 8235 боковой натяжитель короткий
	SG 8236 боковой натяжитель длинный
	SG 8237 боковой натяжитель держатель
	SG 8249 боковой натяжитель устройство
	SG 10139 крепеж 2.9x6.5
	SG 10482 устройство детской безопасности для метал. цепочки 4.0 мм
	SG 10486 разъемный соединитель цепочки
	SG 10498 крепеж 2.9x9.5 DIN 7982C
	SG 10534 монтажный профиль
	SG 10539 кронштейн
	SG 10545 пружина А левая, 420 мм

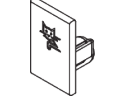
	SG 10546 пружина В левая, 487 мм
	SG 10548 пружина D левая, 721 мм
	SG 10549 пружина E левая, 824 мм
	SG 10550 механизм цепочки
	SG 10551 пружина А правая, 420 мм
	SG 10552 пружина В правая, 487 мм
	SG 10553 пружина С правая, 641 мм
	SG 10554 пружина D правая, 721 мм
	SG 10555 пружина E правая, 824 мм
	SG 10559 конечный стоп левая резьба
	SG 10560 конечный стоп правая резьба
	SG 10632 заглушка соединительного кронштейна
	SG 10641 боковой натяжитель ушко
	SG 10642 боковой натяжитель держатель

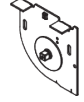
	SG 10643 боковой натяжитель \varnothing 1.3 мм x 4.2 м		SG 10772 заглушка бокового натяжителя		SG 11446 Кронштейн левый 73 мм
	SG 10669 боковой натяжитель длинный		SG 11178 боковая заглушка		SG 11447 Кронштейн правый 73 мм
	SG 10673 боковой натяжитель короткий		SG 11180 зажим		SG 11448 Кронштейн левый 73 мм
	SG 10690 промежуточная деталь		SG 11430 Профиль фасции 73 мм		SG 11449 Кронштейн правый 73 мм
	SG 10697 пружина F левая, 921 мм		SG 11431 Фасция круглая 73 мм		SG 11530 Профиль фасции 110 мм
	SG 10698 пружина G левая, 921 мм		SG 11432 Квадратная фасция 73 мм		SG 11531 Фасция круглая 110 мм
	SG 10699 пружина F правая, 921 мм		SG 11433 Корпус 73 мм		SG 11532 Квадратная фасция 110 мм
	SG 10700 пружина G правая, 921 мм		SG 11434 Крышка коробки 73 мм		SG 11533 Корпус 110 мм
	SG 10701 боковой натяжитель двойной держатель		SG 11437 Крышка кронштейна круглая левая 73 мм		SG 11534 Крышка коробки 110 мм
	SG 10706 боковой натяжитель \varnothing 1.3 мм x 2.6 м		SG 11438 Крышка кронштейна круглая правая 73 мм		SG 11537 Крышка кронштейна круглая левая 110 мм
	SG 10707 конечный стоп		SG 11439 Крышка кронштейна квадратная левая 73 мм		SG 11538 Крышка кронштейна круглая правая 110 мм
	SG 10762 заглушка бокового натяжителя		SG 11440 Крышка кронштейна квадратная правая 73 мм		SG 11539 Крышка кронштейна квадратная левая 110 мм
	SG 10770 утяжелитель		SG 11442 утяжелитель		SG 11540 Крышка кронштейна квадратная правая 110 мм
	SG 10771 заглушка		SG 11443 Торцевая крышка		SG 11546 Кронштейн левый 110 мм



SG 11547

Кронштейн правый 110 мм

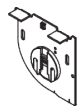

SG 11548

Кронштейн левый 110 мм



SG 11549

Кронштейн правый 110 мм
