

SG 2190

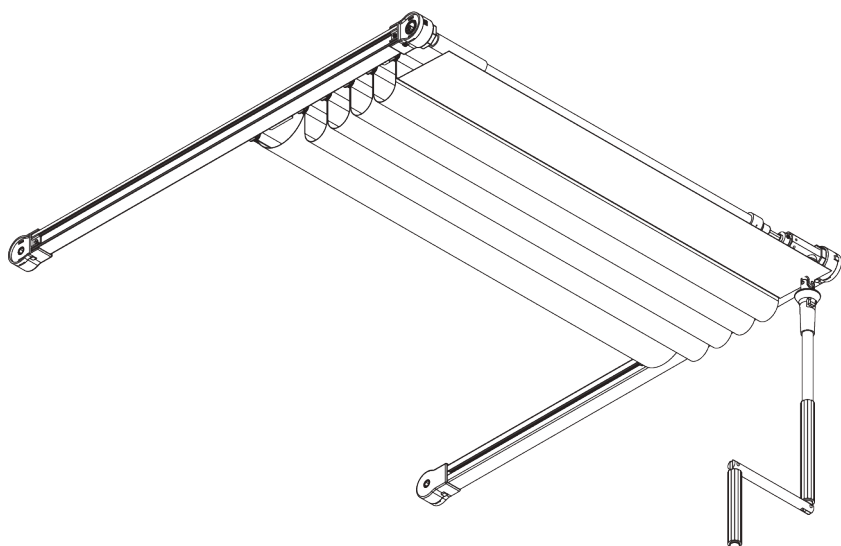

ИНФОРМАЦИЯ О СИСТЕМЕ

- **Управление:** рукоятка
- **Размер:** S - M
- **Монтаж:** потолок, стена
- **Цвета:** белый RAL 9016 или анодированный алюминий, прочие цвета по запросу
- **Ткани:** см. коллекцию тканей Silent Gliss

Особенности:

- возможность изгиба
- исполнение с консолью, выходящей за боковые профили
- особые формы
- две объединенных системы

СПЕЦИФИКАЦИЯ

А. РАЗМЕРЫ СИСТЕМЫ

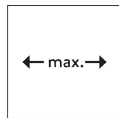

2.5 м
(плюс 0,8 м с
каждой стороны
для консолей)



60 см

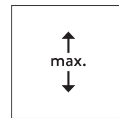

6 м



15 kg

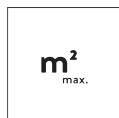

15 м²

Таблица нагрузки - прямые системы

SG 2190	A (m)		B (m)		kg _{max.}	m ² _{max.}	
	Тип 1	Тип 2/3	Тип 1	Тип 2/3	Тип 1/2/3	Тип 1/2/3	
	□	1.8	1.8	5	5	15	9
	▢	0.9 / 0.9	0.9 / 0.9	5	5	15	9
	□	2	2	5	5	15	10
	▢	1 / 1	1 / 1	5	5	15	10
	□	2.5	2.5	6	6	15	15
	▢	1.5 / 1.5	1.5 / 1.5	6	6	15	18

Гнутые системы

SG 2190		A (m)		B (m)		kg...	m ²
		Type 1	Type 2/3	Type 1	Type 2/3	Type 1/2/3	Type 1/2/3
		2	2	5	5	15	10
		1/1	1/1	5	5	15	10
		2	2	5	5	15	10
		1/1	1/1	4	4	15	8
		2	2	4	4	10	8
		1/1	1/1	4	4	10	8

В. ПРОФИЛЬ

Информация о профиле и возможностях изгиба

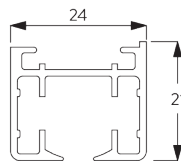

SG 2191
профиль

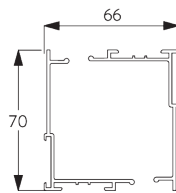

SG 2151
профиль

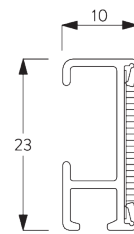

SG 2116
профиль с Velcro-лентой

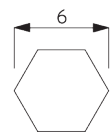

SG 2111
корпус



SG 2156
корпус

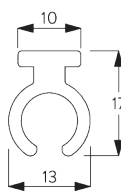

SG 2231
профиль



SG 2246
вставка PVC ø 5 мм

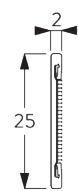

SG 2510
профиль с Velcro-лентой



SG 2759
профиль

С. ПРАВИЛЬНЫЙ ЗАМЕР

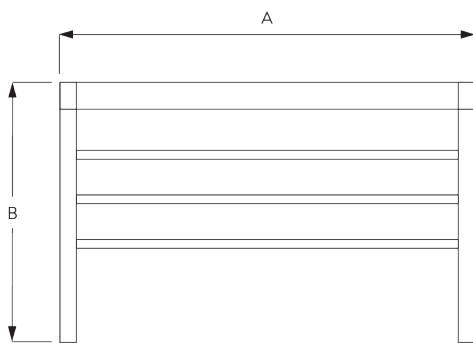

A: ширина системы
B: высота системы

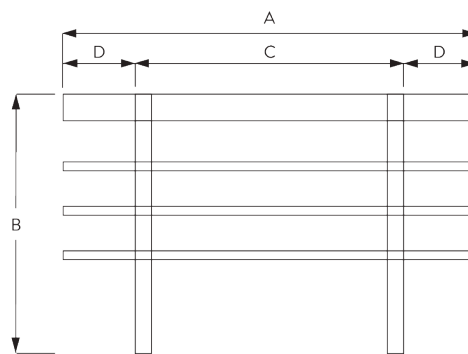

A: Ширина системы
B: Высота системы
C: Базовая система
D: Консоль макс. 80 см

МОНТАЖ

А. ИНФОРМАЦИЯ О МОНТАЖЕ

Подробную информацию о монтаже см. на сайте *Silent Gliss*.

Расположение кронштейнов

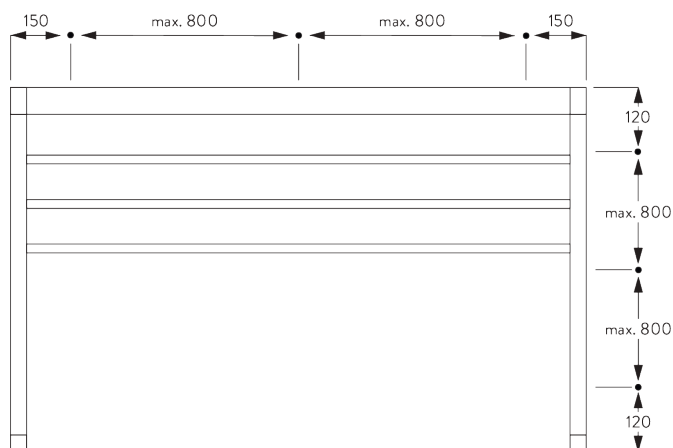

В. МОНТАЖ В РАМУ

зажим SG 3825

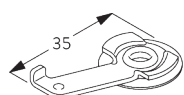
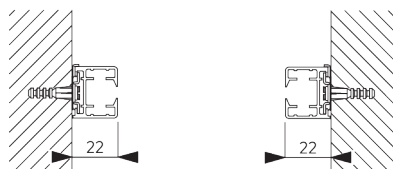

SG 3825
зажим

С. МОНТАЖ НА РАМУ

Кронштейн SG 3181 / SG 3182

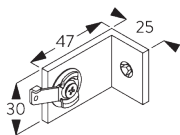
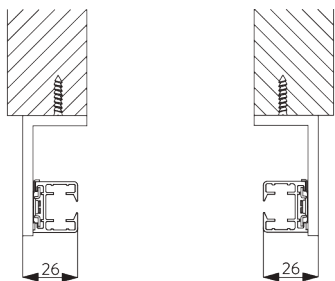

SG 3181
кронштейн с зажимом

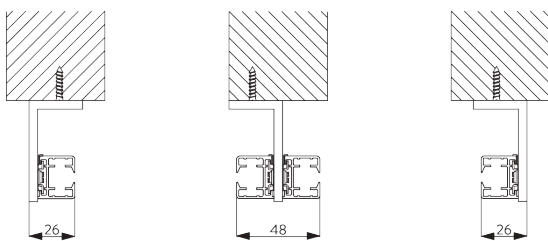

Двойная система

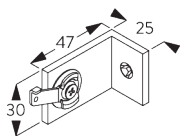

SG 3181
кронштейн с зажимом

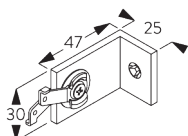

SG 3182
кронштейн с 2 зажимом

ОПЦИИ СИСТЕМЫ

А. ДВЕ ОБЪЕДИНЕННЫХ СИСТЕМЫ

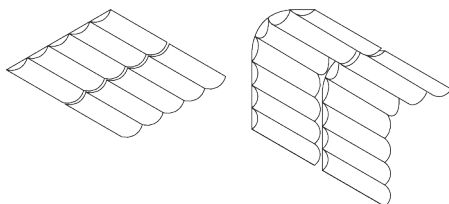

В. ОПЦИЯ МОНТАЖА

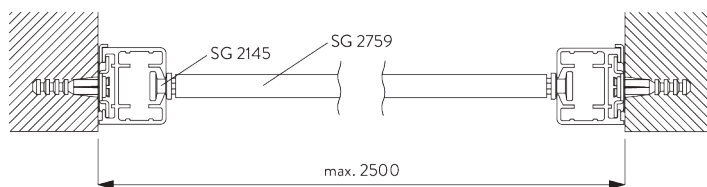

Тип 1

- SG 2145: бегунок
- SG 2759: профиль

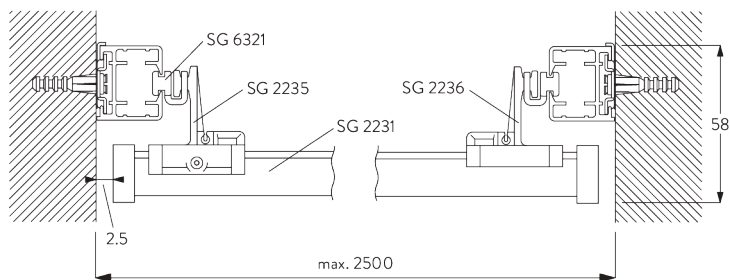

Тип 2 (профиль закрыт тканью)

- SG 2231: профиль
- SG 2235: бегунок с шурупом
- SG 2236: бегунок без шурупа
- SG 6321: бегунок

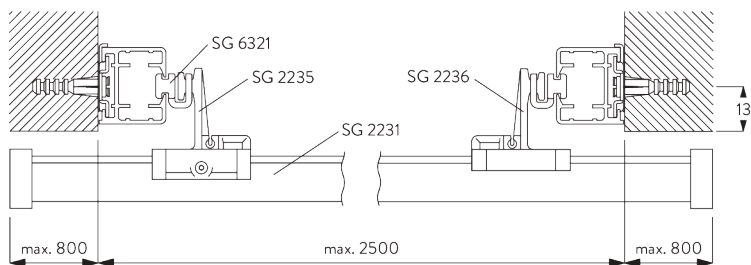

Тип 3 (опция с консолью, закрывающая боковые профили тканью)

- SG 2231: профиль
- SG 2235: бегунок с шурупом
- SG 2236: бегунок без шурупа
- SG 6321: бегунок

С. ФИКСАЦИЯ ТКАНИ

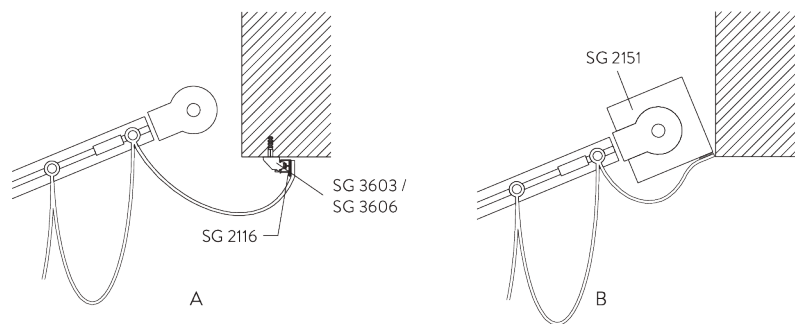

A: фиксация ткани с профилем
SG 2116 (стандарт)

B: фиксация ткани прямо на верхнем
профиле

КОМПЛЕКТАЦИЯ

А. СТАНДАРТНАЯ КОМПЛЕКТАЦИЯ

	SG 2111 корпус
	SG 2116 профиль с Velcro-лентой
	SG 2131 боковая заглушка
	SG 2145 бегунок
	SG 2156 корпус
	SG 2182 муфта
	SG 2189 механизм рукоятки
	SG 2191 профиль
	SG 2192 управление
	SG 2193 направляющая обратная
	SG 2230 управление
	SG 2242 Соединитель
	SG 2244 соединитель
	SG 2539 лента

	SG 2613 соединитель
	SG 2754 верхний элемент рукоятки
	SG 2756 рукоятка
	SG 2759 профиль
	SG 3603 кронштейн
	SG 3825 зажим
	SG 5005 соединитель ремня
	SG 5130 приводной ремень
	SG 6086 пружинный стопор
	SG 6321 бегунок

В. ОПЦИОНАЛЬНАЯ КОМПЛЕКТАЦИЯ

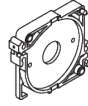
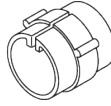
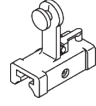
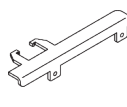
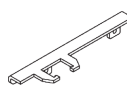
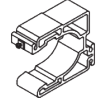
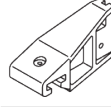
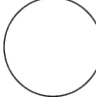
	SG 2151 профиль
	SG 2152 вставка
	SG 2153 шайба
	SG 2176 механизм рукоятки
	SG 2181 опора
	SG 2231 профиль
	SG 2235 бегунок
	SG 2236 бегунок
	SG 2237 каретка перехлеста правая
	SG 2238 каретка перехлеста левая
	SG 2239 направляющая
	SG 2241 держатель
	SG 2243 боковая заглушка
	SG 2246 вставка PVC ø 5 мм

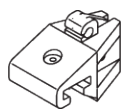

SG 2249
держатель

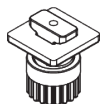

SG 2255
тормозной механизм



SG 2510
профиль с Velcro-лентой



SG 2742
механизм рукоятки



SG 3004
зажим

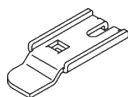

SG 3041
кронштейн

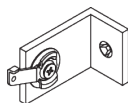

SG 3181
кронштейн с зажимом

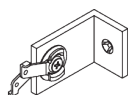

SG 3182
кронштейн с 2 зажимом



SG 3606
клипса

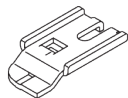

SG 3832
кронштейн

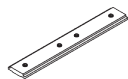

SG 5115
соединитель профиля

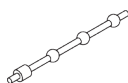

SG 6322
шнур для дистанции

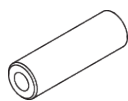

SG 6796
пружинный пин 4x12 DIN 1481

